

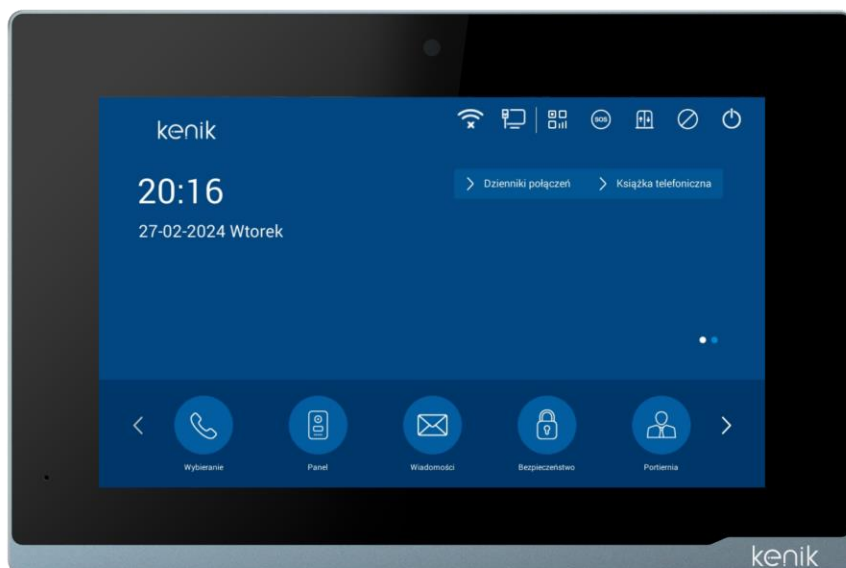

Monitor wideodomofonu (KG-M117)

Instrukcja obsługi



Prosimy o zapoznanie się z instrukcją przed instalacją urządzenia

Instrukcja obsługi

KG-M117

Opis

Monitor wideodomofonu Kenik KG-M117 to urządzenie pełniące funkcję odbiornika w systemie wideodomofonowym marki Kenik. Wyposażony jest w 7-calowy ekran dotykowy LCD, który umożliwia bardzo intuicyjną i prostą obsługę. Monitor pracuje w oparciu o system operacyjny Linux, dodatkowo posiada 8 wejść alarmowych, które można wykorzystać w dowolny sposób (m.in. podłączenie dzwonka, czujników ruchu, itp.). Urządzenie umożliwia podgląd obrazu z panelu zewnętrznego wideodomofonu, pamięci zdjęć osób odwiedzających oraz kamer CCTV. Z poziomu monitora możemy również sterować bramami, furtkami czy windami. Monitor wideodomofonu Kenik KG-M117 pozwala na współpracę z aplikacją mobilną Kenik Mobile.

Skład zestawu

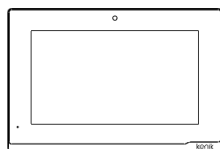

**Monitor
wideodomofonu**

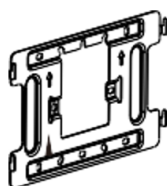

**Uchwyt
ścienny**



**Śruby
montażowe**



**Instrukcja szybkiego
uruchomienia**

Instrukcja obsługi

KG-M117

Ogólne

System operacyjny	Linux
Zasilanie	PoE (802.3af) lub DC12V/2A
Materiał	Plastik
Wi-Fi	2,4GHz, 802.11b/g/n
Pobór mocy	2W (czuwanie), 9W (praca)
Montaż	Natynkowy lub biurkowy
Wymiary	195 x 130 x 14,5 mm
Temperatura pracy	-10°C do 55°C
Wilgotność pracy	10% do 90% (bez kondensacji)

Wyświetlacz

Wyświetlacz	7" TFT LCD
Ekran	Pojemnościowy, dotykowy
Rozdzielczość	1024 x 600

Audio i video

Kodek audio	G.711
Kodek video	H.264
Redukcja echa	Tak
Mikrofon	Wbudowany
DTMF	RFC2833
Głośnik	8Ω / 1W

Sieć

Protokoły	SIP, UDP, TCP, RTP, RTSP, NTP, DNS, HTTP, DHCP, IPV4, ARP, ICMP
-----------	---

Interfejsy

Sieciowy	1 x RJ45, (10/100Mbps)
Port RS485	1
Wyjście zasilania	1 (12V/100mA)
Wejścia dzwonka	8 (przy użyciu dowolnego wejścia alarmowego)
Wejścia alarmowe	8
Slot kart TF	1

Instrukcja obsługi

KG-M117

Podstawowe operacje

1. Zeskanuj kod QR aby dodać urządzenie do aplikacji Kenik Mobile

- Kliknij na monitorze w ikonę , a następnie zeskanuj kod QR za pomocą aplikacji Kenik Mobile, aby dodać monitor do telefonu. Kod QR będzie dostępny tylko wtedy, jeśli monitor będzie podłączony do Internetu.

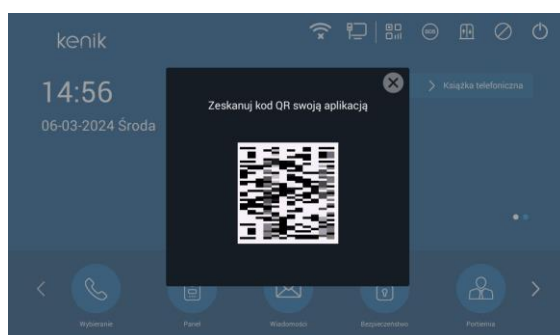

2. Wybieranie

- Przejdź do zakładki „Wybieranie” i wprowadź numer budynku + „Budynek” + numer jednostki + „Jednostka” + numer pokoju + zielona słuchawka, aby połączyć się z urządzeniem wewnętrznym (np. 1 + „Budynek” + 1 + „Jednostka” + 1111 + zielona słuchawka). Możesz też nacisnąć „Portiernia”, aby zadzwonić do stacji głównej.

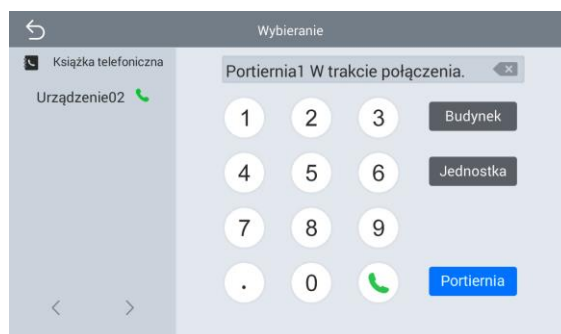
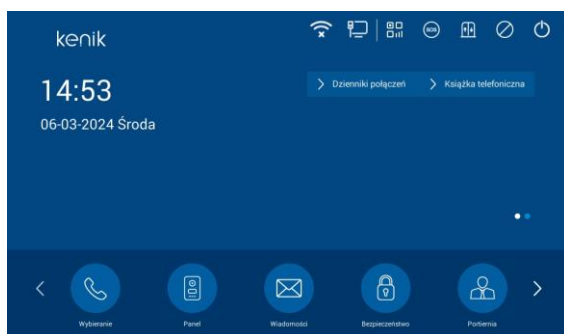

Instrukcja obsługi

KG-M117

3. Panel

- Kliknij ikonę „Panel” na stronie głównej monitora, aby wyświetlić podgląd obrazu z panelu bramowego. W tym miejscu można odblokować przełączniki, klikając na odpowiednią ikonę klucza po prawej stronie, lub przełączyć się na podgląd obrazu z innych urządzeń, klikając strzałkę lub nazwę powyżej.

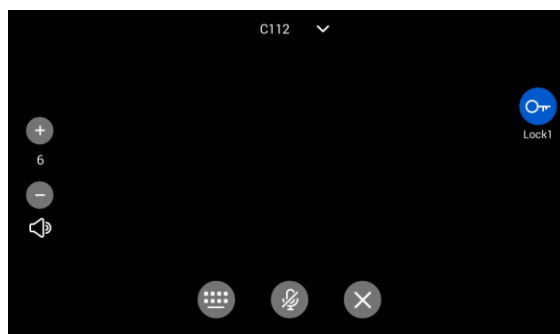
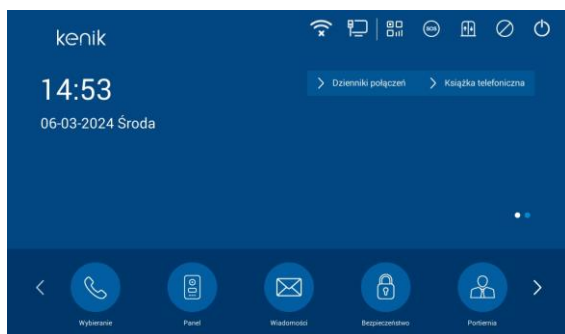

4. Wiadomości

- Monitor może odbierać wiadomości wysyłane przez panel zewnętrzny lub inny monitor. W wiadomości SMS można odebrać do 64 rekordów.
- Kliknij ikonę „+” w zakładce „Wychodzące”. Użytkownicy mogą wysłać wiadomość do monitora lub panelu zewnętrznego. Przed wysłaniem wiadomości użytkownicy muszą wpisać adres IP odbiorcy w serwisie webowym monitora (Połączenie z portiernią w Interkom > Połączenie).

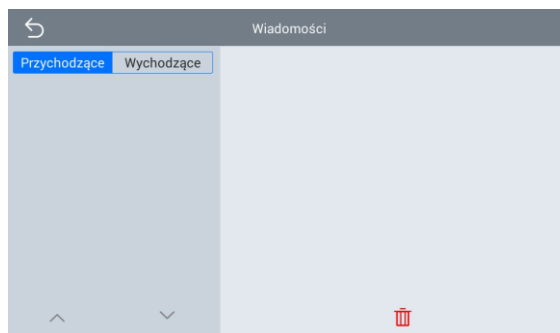
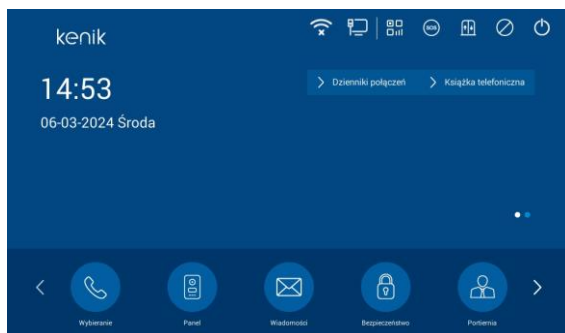

Instrukcja obsługi

KG-M117

5. DND

- Kliknij ikonę DND w prawym górnym rogu, aby włączyć funkcję „nie przeszkadzać”. W tym trybie monitor nie przyjmuje żadnego połączenia przychodzącego. Użytkownicy mogą włączyć funkcję DND na cały dzień lub na określony czas.

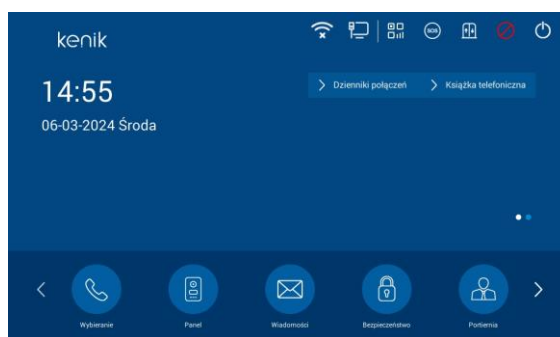
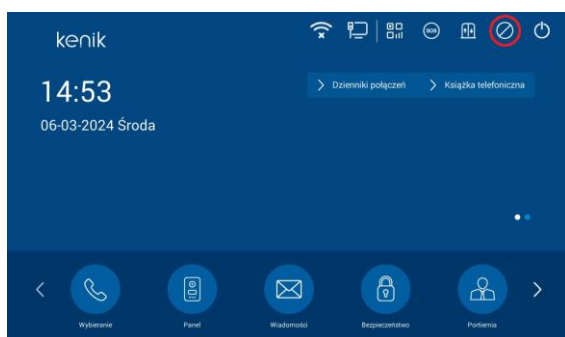

6. Kamery

- Na drugiej stronie dolnej belki monitora kliknij ikonę Kamery. Monitor umożliwia dodanie do 8 kamer IP. Użytkownicy muszą zalogować się na stronie internetowej monitora, aby wypełnić strumień RTSP kamer. Możesz przełączyć się na 6 monitorów innych urządzeń, klikając strzałkę lub nazwę powyżej. Można również dodać więcej kamer, klikając ikonę w prawym górnym rogu.

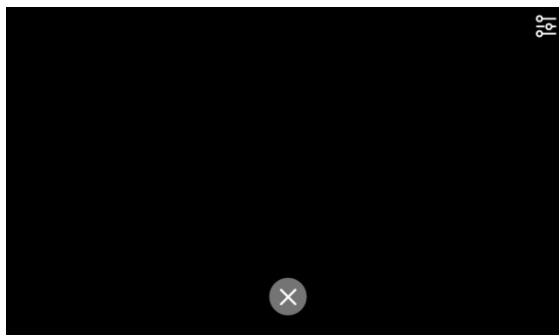
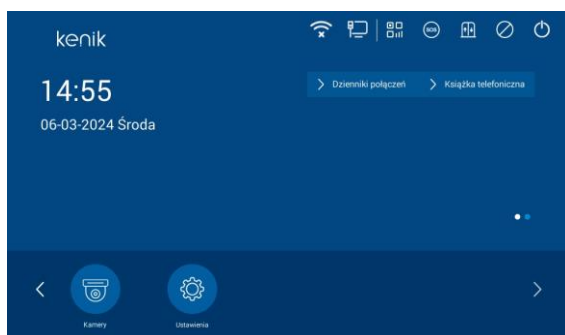

Instrukcja obsługi

KG-M117

7. Książka telefoniczna

- Kliknij w zakładkę „Książka telefoniczna” lub ikonę „Wybieranie”, a następnie „Książka telefoniczna”. Następnie wybierz rozmówcę z listy i naciśnij zieloną słuchawkę aby nawiązać połączenie.

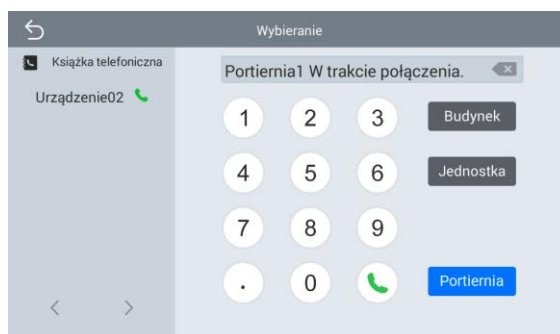
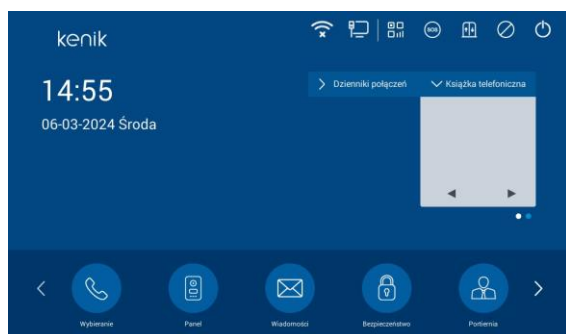

8. Bezpieczeństwo

- Ta zakładka odpowiada za zarządzanie czujnikami i sensorami. Domyślne hasło to 1234.



Instrukcja obsługi

KG-M117

9. Bezpieczeństwo > ON/OFF

- Kliknij ikony „Poza domem”, „Dom” lub „Nocny”, aby aktywować scenę dla czujników alarmowych, ikona na ekranie. zaświeci się wraz z sygnałem dźwiękowym. Aby wyłączyć scenę kliknij ikonę „OFF”.

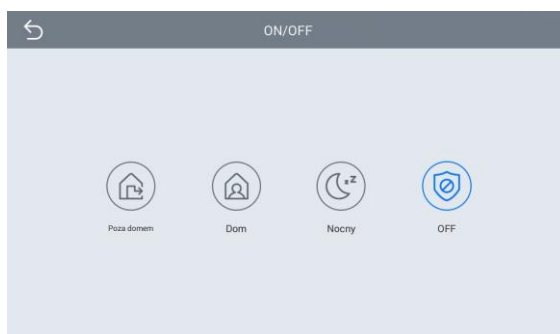

10. Bezpieczeństwo > Strefa

- W tej zakładce istnieje możliwość ustawienia trybów pracy tj. typ, tryb podłączenia, opóźnienie oraz rodzaj dla każdego z podłączonych czujników i sensorów.

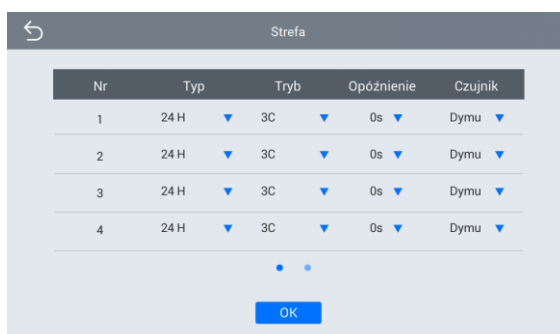

Instrukcja obsługi

KG-M117

11. Bezpieczeństwo > Sceny

- Scena może zostać wywołana wyłącznie po upływie ustawionego czasu aktywacji (jest on dostępny tylko przy wyborze typu „Normalny” w zakładce „Strefa”).

Tryb	1	2	3	4	5	6	7	8
Poza domem	<input checked="" type="checkbox"/>	<input checked="" type="checkbox"/>	<input checked="" type="checkbox"/>	<input checked="" type="checkbox"/>	<input checked="" type="checkbox"/>	<input checked="" type="checkbox"/>	<input checked="" type="checkbox"/>	<input checked="" type="checkbox"/>
Dom	<input checked="" type="checkbox"/>	<input checked="" type="checkbox"/>	<input type="checkbox"/>	<input type="checkbox"/>	<input type="checkbox"/>	<input type="checkbox"/>	<input type="checkbox"/>	<input type="checkbox"/>
Drzemka	<input checked="" type="checkbox"/>	<input checked="" type="checkbox"/>	<input checked="" type="checkbox"/>	<input checked="" type="checkbox"/>	<input type="checkbox"/>	<input type="checkbox"/>	<input type="checkbox"/>	<input type="checkbox"/>

12. Bezpieczeństwo > Konfiguracja

- W tej zakładce istnieje możliwość zmiany hasła dla obszaru „Bezpieczeństwo”. Domyślne hasło to 123456.

Stare	<input type="text"/>
Nowe	<input type="text"/>
Potwierdź	<input type="text"/>

13. Dodawanie kolejnych unifonów/monitorów

- Numer budynku, klatki, mieszkania i synchronizacji powinien być taki sam jak w przypadku innych unifonów/monitorów, natomiast numer urządzenia powinien być inny. Numer urządzenia może wynosić od 0 do 9, jednak jedno z nich musi posiadać wartość 0 i pozostawać w trybie online, ponieważ oznacza ono urządzenie główne.

Tryb	1	2	3	4	5	6	7	8
Poza domem	<input checked="" type="checkbox"/>	<input checked="" type="checkbox"/>	<input checked="" type="checkbox"/>	<input checked="" type="checkbox"/>	<input checked="" type="checkbox"/>	<input checked="" type="checkbox"/>	<input checked="" type="checkbox"/>	<input checked="" type="checkbox"/>
Dom	<input checked="" type="checkbox"/>	<input checked="" type="checkbox"/>	<input type="checkbox"/>	<input type="checkbox"/>	<input type="checkbox"/>	<input type="checkbox"/>	<input type="checkbox"/>	<input type="checkbox"/>
Drzemka	<input checked="" type="checkbox"/>	<input checked="" type="checkbox"/>	<input checked="" type="checkbox"/>	<input checked="" type="checkbox"/>	<input type="checkbox"/>	<input type="checkbox"/>	<input type="checkbox"/>	<input type="checkbox"/>

- Kolejnym ze sposobów jest przejście w serwisie webowym do zakładki „Interkom -> Połączenie. Użytkownicy mogą bezpośrednio rozszerzyć system o więcej odbiorników wewnętrznych, wypełniając sip:Adres IP (max. 6) na przykład sip:192.168.68.90. (Aby uzyskać dostęp do strony internetowej, patrz USTAWIENIA WEBOWE).

Instrukcja obsługi

KG-M117

14. Ustawienia SIP

- Użytkownicy mogą bezpośrednio skonfigurować SIP w zakładce Ustawienia zaawansowane > Więcej > SIP.

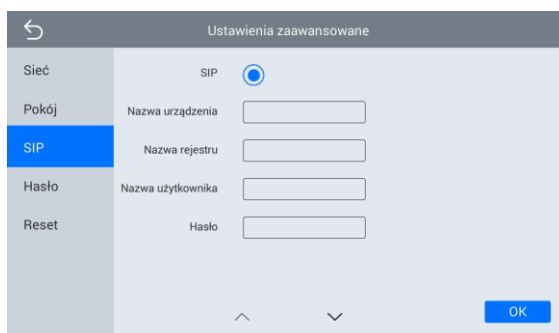

15. SOS

- Użytkownicy mogą nacisnąć ikonę SOS w prawym górnym rogu, aby wysłać wiadomość SOS do głównego panelu bramowego. Użytkownicy mogą ustawić czas wyzwania w serwisie webowym. Jeśli czas jest ustawiony na 3 sekundy, użytkownicy muszą nacisnąć ikonę SOS przez 3 sekundy, aby wysłać wiadomość SOS w przypadku alarmu.

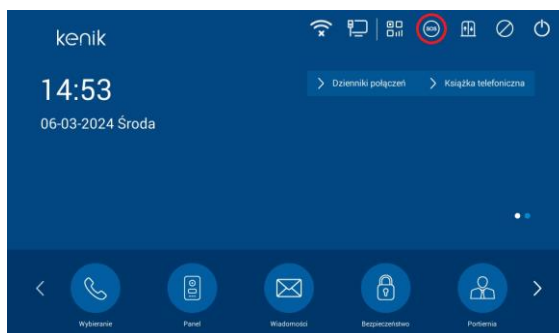

16. Blokada ekranu

- Użytkownicy mogą zablokować ekran, włączając opcję „Blokada ekranu” w zakładce Konfiguracja > Ogólne > Wyświetlacz. Ekran zostanie zablokowany po upływie limitu czasu uśpienia (hasło odblokowania to hasło bezpieczeństwa. Domyślne hasło to 1234).

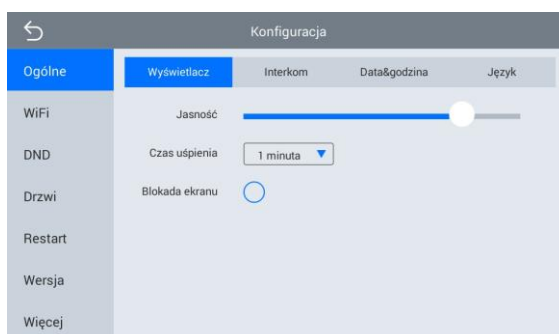

Instrukcja obsługi

KG-M117

Ustawienia ogólne

Pamiętaj, aby połączyć monitor oraz pozostałe urządzenia do tej samej sieci LAN.

1. Wyświetlacz

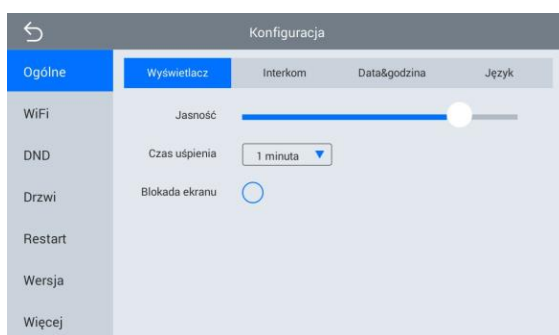

2. Interkom

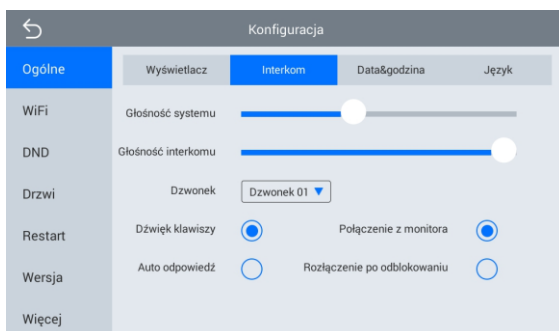

3. Data i godzina

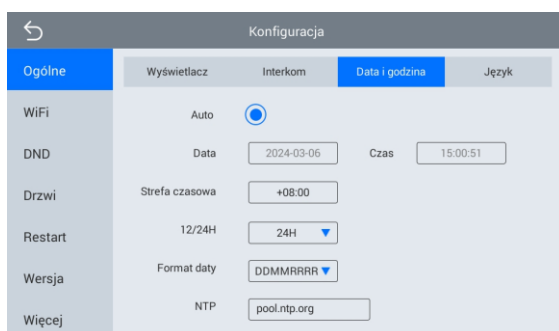

Instrukcja obsługi

KG-M117

4. Język

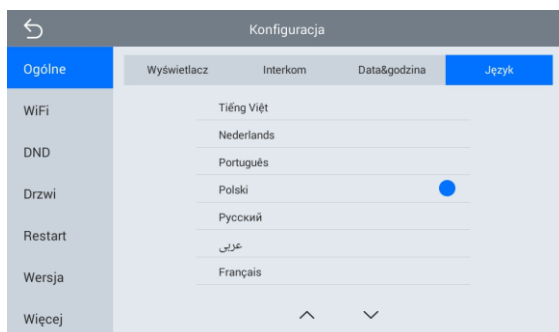

WiFi



DND

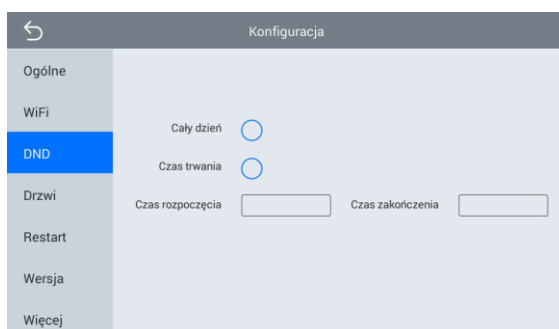

Instrukcja obsługi

KG-M117

Drzwi

Kliknij ikonę lupy, aby dodać panele bramowe do monitora i kliknij przycisk Zapisz, aby zapisać zmiany. Kliknij ikonę lejka, aby przypiąć wybrane urządzenie na górze listy. Kliknij ikonę pióra, aby edytować wybrane urządzenie.

Konfiguracja				
	NR.	ID	Typ	Nazwa
Ogólne	1	10001011111	Willa	C112
WiFi	2	20001011111	Willa	S212
DND				
Drzwi				
Restart				
Wersja				
Więcej				

Restart

Konfiguracja	
Ogólne	
WiFi	
DND	
Drzwi	Czy na pewno uruchomić ponownie?
Restart	
Wersja	
Więcej	

Wersja

Konfiguracja	
Ogólne	FW 160M.46.1.0.9_B_20240118
WiFi	IP 192.168.2.8
DND	MAC BC:F8:11:53:7B:EE
Drzwi	WiFi IP 0.0.0.0
Restart	WiFi MAC FC:EE:E6:51:E6:7B
Wersja	SIP Wyłączony
Więcej	

Instrukcja obsługi

KG-M117

Więcej

1. Sieć

Ustawienia zaawansowane

Sieć

DHCP

Pokój IP

SIP Maska

Hasło Brama

Reset DNS

CMS IP

OK

2. Pokój

Ustawienia zaawansowane

Sieć

Budynek

Pokój Klatka schodowa

SIP Nr mieszkania

Hasło Urządzenie

Reset Synchronizacja

OK

3. SIP

Ustawienia zaawansowane

Sieć SIP

Pokój Nazwa urzęduzenia

SIP Nazwa rejestru

Hasło Nazwa użytkownika

Reset Hasło

OK

Instrukcja obsługi

KG-M117

4. Hasło

The screenshot shows the 'Ustawienia zaawansowane' (Advanced Settings) screen. On the left, a vertical menu lists 'Sieć', 'Pokój', 'SIP', 'Hasło', and 'Reset'. The 'Hasło' option is highlighted in blue. The main area contains three input fields: 'Stare' (Old), 'Nowe' (New), and 'Potwierdź' (Confirm). An 'OK' button is located in the bottom right corner.

5. Reset

The screenshot shows the 'Ustawienia zaawansowane' (Advanced Settings) screen. On the left, a vertical menu lists 'Sieć', 'Pokój', 'SIP', 'Hasło', and 'Reset'. The 'Reset' option is highlighted in blue. The main area displays the question 'Przywrócić ustawienia fabryczne?' (Restore factory settings?) with a radio button next to it. An 'OK' button is located in the bottom right corner.

Dodawanie urządzenia do aplikacji mobilnej z poziomu serwisu webowego

1. Zeskanuj kod QR aby dodać urządzenie do aplikacji Kenik Mobile

- Zaloguj się w serwisie webowym (domyślny adres IP to 192.168.68.90) przy życiu loginu (user) oraz hasła (1234). Po zalogowaniu kliknij w zakładkę „Kod QR”, a następnie zeskanuj kod w aplikacji Kenik Mobile, tak aby dodać monitor do swojego konta. Kod QR będzie dostępny wyłącznie przy połączeniu monitora z internetem.

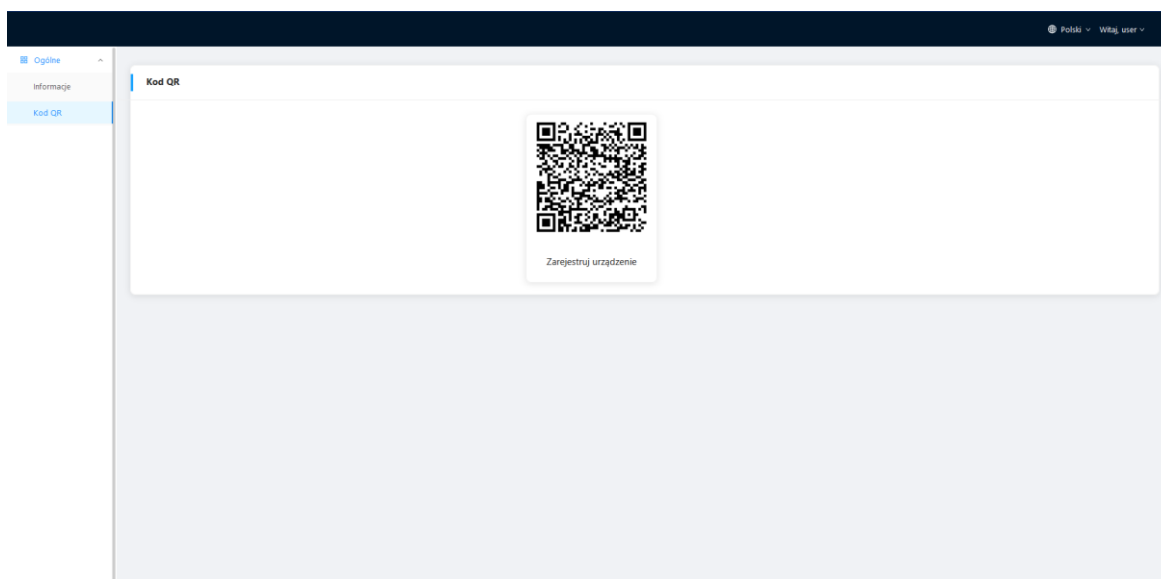

Instrukcja obsługi

KG-M117

Ustawienia webowe

Podłącz monitor i komputer do przetłaczniaka sieciowego w tej samej sieci LAN. Adres IP monitora należy wpisać w pasku wyszukiwania przeglądarki internetowej i zalogować się przy użyciu domyślnego konta (admin) oraz hasła (123456). W tym miejscu można skonfigurować urządzenie. Aby uzyskać adres IP, można wyszukać go za pomocą narzędzia Kenik VDP zainstalowanego w tej samej sieci LAN co urządzenie (domyślny adres IP to 192.168.68.90).

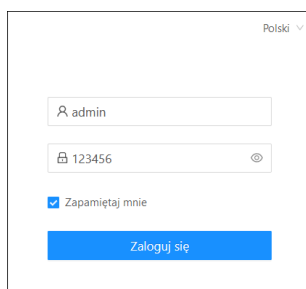

Polski ▾

admin

123456

Zapamiętaj mnie

Zaloguj się

1. Ogólne > Informacje

- Po zalogowaniu się do interfejsu webowego można znaleźć podstawowe informacje dotyczące urządzenia.

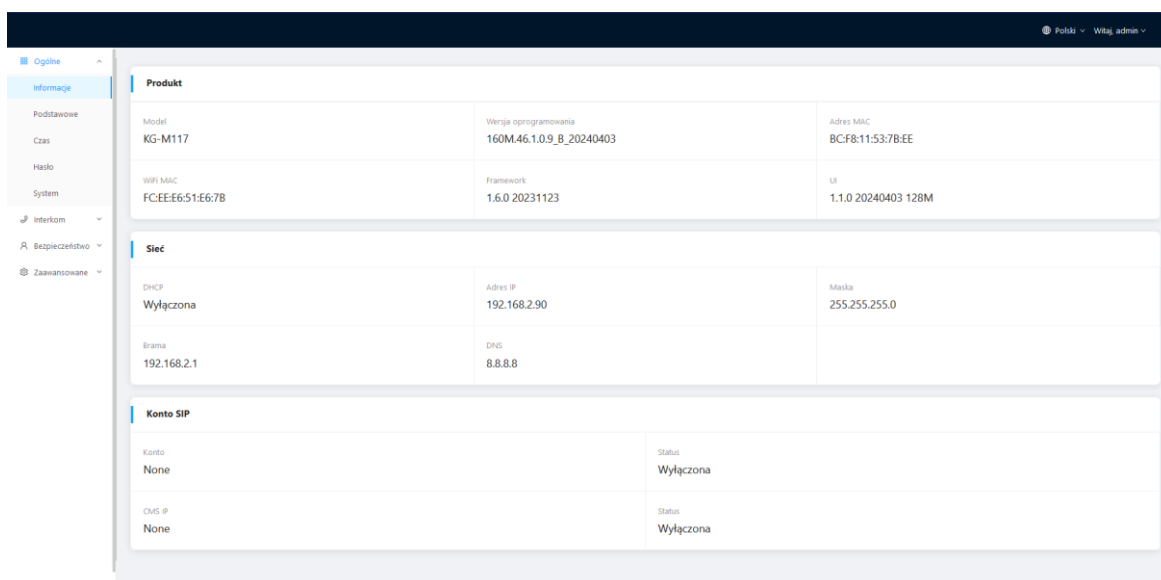

Polski Witaj, admin ▾

Ogólne

Informacje

Podstawowe

Czas

Hasło

System

Interkom

Bezpieczeństwo

Zaawansowane

Produkt

Model	Wersja oprogramowania	Adres MAC
KG-M117	160M.46.1.0.9_B_20240403	BC:F8:11:53:7B:EE
WiFi MAC	Framework	UI
FC:EE:E6:51:E6:7B	1.6.0 20231123	1.1.0 20240403 128M

Sieć

DHCP	Adres IP	Maska
Wyłączona	192.168.2.90	255.255.255.0
Brama	DNS	
192.168.2.1	8.8.8.8	

Konto SIP

Konto	Status
None	Wyłączona
IMS IP	Status
None	Wyłączona

Instrukcja obsługi

KG-M117

2. Ogólne > Podstawowe

- W tej zakładce można skonfigurować niektóre podstawowe ustawienia urządzenia.

The screenshot displays the configuration interface for the Kenik KG-M117 device. The interface is organized into a sidebar menu on the left and a main content area on the right. The sidebar menu includes sections for 'Ogólne' (General), 'Informacje' (Information), 'Podstawowe' (Basic), 'Czas' (Time), 'Hasło' (Password), 'System', 'Interkom', 'Bezpieczeństwo' (Security), and 'Zaawansowane' (Advanced). The 'Podstawowe' section is currently selected.

The main content area is divided into four distinct configuration panels, each with a 'Zapisz' (Save) button:

- Wyświetlacz (Display):** Features a 'Jasność' (Brightness) slider, a 'Ułupienie' (Timeout) dropdown menu set to '1 min', and a 'Blokada ekranu' (Screen lock) toggle switch.
- Język (Language):** Includes a 'Język' (Language) dropdown menu set to 'Polski'.
- Interkom (Intercom):** Contains two volume sliders for 'Głośność systemu' (System volume) and 'Głośność interkomu' (Intercom volume), a 'Dźwięk dzwonka' (Bell sound) dropdown menu set to 'Dźwięk dzwonka 1', and four toggle switches for 'Dźwięk klawiszy' (Keypad sound), 'Automatyczne odbieranie' (Auto-answer), 'Połączenie z monitorem' (Monitor connection), and 'Rozłączenie po odblokowaniu' (Disconnect after unlock).
- Funkcja "nie przeszkadzać" (Do not disturb function):** Offers three radio button options: 'Wyłączona' (Disabled), 'Cały dzień' (All day), and 'Czasowe' (Temporary).

Instrukcja obsługi

KG-M117

3. Ogólne > Czas

- W tej zakładce można skonfigurować czas urządzenia. Obsługiwany jest również czas letni.

The screenshot shows the 'Czas' configuration page. On the left is a navigation menu with 'Czas' selected. The main content area is divided into two sections: 'Czas' and 'Czas letni'. The 'Czas' section has a toggle for 'Auto (Czas)' which is turned on. Below it are fields for 'Data i godzina' (2024-04-13 13:47:51), 'URL NTP' (pool.ntp.org), 'Strefa czasowa' (UTC+08:00), a time zone selector (12H/24H), and a date format selector (DD-MM-RRRR). The 'Czas letni' section has a toggle for 'Czas letni' which is turned off. It contains fields for 'Czas rozpoczęcia' (Start) and 'Czas zakończenia' (End), each with dropdowns for 'Paź', 'Pierwszy', 'Naj', and a numeric field for '200'. Below these is a 'Czas przesunięcia' (Offset) field set to '00 min'.

4. Ogólne > Hasło

- Hasło systemowe służy administratorowi do logowania się do ustawień na urządzeniu, natomiast hasło sieciowe służy administratorowi do logowania się do ustawień w sieci. Domyślne hasło dla obu to 123456. Domyślne hasło dla użytkownika to 1234.

The screenshot shows the 'Hasło' configuration page. On the left is a navigation menu with 'Hasło' selected. The main content area has a 'System' tab selected. It contains three password input fields: 'Stare hasło' (Old password), 'Nowe hasło' (New password), and 'Powiedz hasło' (Confirm password). A 'Zapisz' (Save) button is located at the bottom.

Instrukcja obsługi

KG-M117

5. Ogólne > System

- W tej zakładce mamy możliwość tworzenia kopii zapasowych i przywracania danych, aktualizacji oprogramowania, przywracania ustawień fabrycznych, restartu urządzenia, itp..

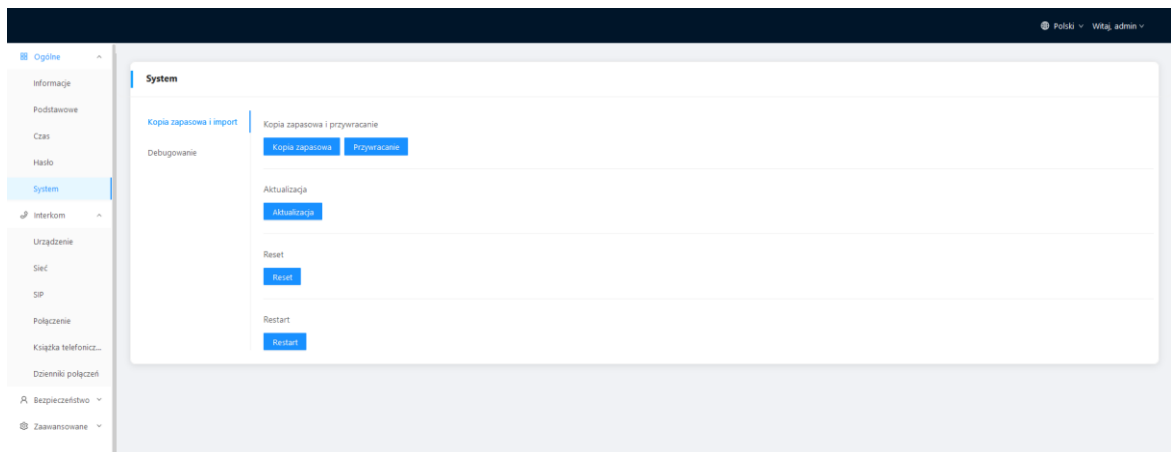

6. Interkom > Urządzenie

- Poniższe wartości wskazują podstawowe ustawienia służące do nawiązywania połączenia z odbiornikiem. W przypadku stacji bramowej, numer budynku i strefy powinien być taki sam jak w urządzeniu wewnętrznym.
- W przypadku stacji bramowej z jednym przyciskiem, numer budynku, strefy i pokoju powinien być taki sam, jak w urządzeniu wewnętrznym.
- Jeśli użytkownik chce korzystać z więcej niż jednego odbiornika, numery budynku, strefy, pokoju i synchronizacji powinny być takie same jak w przypadku innych urządzeń wewnętrznych, a numer urządzenia powinien być inny. Numer urządzenia może wynosić od 0 do 9. Numer urządzenia jednego urządzenia wewnętrznego musi jednak wynosić 0 i musi on pozostawać w trybie online, ponieważ 0 oznacza tutaj główny odbiornik.

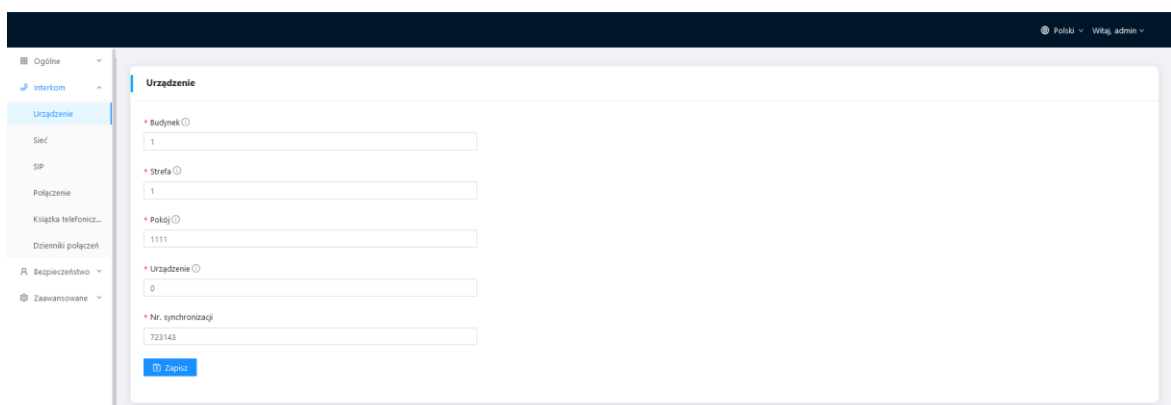

Instrukcja obsługi

KG-M117

7. Interkom > Sieć

- Sieć urządzenia może być ustawiona na DHCP lub statyczny adres IP.

The screenshot displays the web interface for configuring network settings. The left sidebar contains a menu with options: Ogólne, Interkom, Urządzenie, Sieć (selected), SIP, Połączenie, Książka telefonicz..., Dziennik połączeń, Bezpieczeństwo, and Zaawansowane. The main content area is divided into four sections:

- Ethernet:** Features a DHCP toggle switch (currently off). Below it are input fields for Adres IP (192.168.2.90), Maska (255.255.255.0), Brama (192.168.2.1), and DNS (0.0.0.0). A blue 'Zapisz' button is at the bottom.
- Wi-Fi:** Features a Wi-Fi toggle switch (currently off) and a blue 'Zapisz' button.
- Sieć interkomu:** Includes radio buttons for Ethernet (selected) and Wi-Fi, with a blue 'Zapisz' button below.
- Zarejestruj się w CMS:** Features a CMS toggle switch (currently off) and an input field for CMS IP, with a blue 'Zapisz' button below.

The top right corner of the interface shows 'Polski' and 'Witaj, admin'.

Instrukcja obsługi

KG-M117

8. Interkom > SIP

- Zakładka SIP dotyczy rejestracji SIP, nazwy urządzenia, nazwy rejestru, nazwy użytkownika, hasła, hosta serwera SIP, wychodzącego serwera Proxy, itp..

The screenshot shows the 'SIP' configuration page. On the left is a navigation menu with options: Ogólne, Interkom, Urządzenie, Sieć, SIP (highlighted), Połączenie, Książka telefonicz..., Dzienniki połączeń, Bezpieczeństwo, and Zaawansowane. The main content area is titled 'SIP' and contains the following fields:

- SIP (toggle)
- Wyświetlana nazwa:
- Domena rejestracji SIP:
- * Nazwa użytkownika:
- * Hasło:
- * Host serwera SIP: Port:
- Proxy wychodzące: Port:
- * Protokół transportu:
- * Główny kod odpowiedzi:
- * Format RTP:

9. Interkom > Połączenie

- Zakładka ta służy do konfigurowania trybu połączeń tj. przycisk połączenia z portiernią, rozszerzenie połączeń na inne urządzenia wewnętrzne, a także czasy połączenia i dzwonka.

The screenshot shows the 'Połączenie z portiernią' configuration page. On the left is the same navigation menu as in the previous screenshot, with 'Połączenie' highlighted. The main content area is titled 'Połączenie z portiernią' and contains the following sections:

- Połączenie z portiernią:** Adres IP: [Zapisz]
- Zaawansowane:** Multicast [?], Komunikat IP: , Rozszerzenie połączeń: [Zapisz]
- Ustawienia:** Czas dzwonka: , Czas połączenia:

Instrukcja obsługi

KG-M117

10. Interkom > Książka telefoniczna

- W tej zakładce możesz dodać i edytować kontakty.

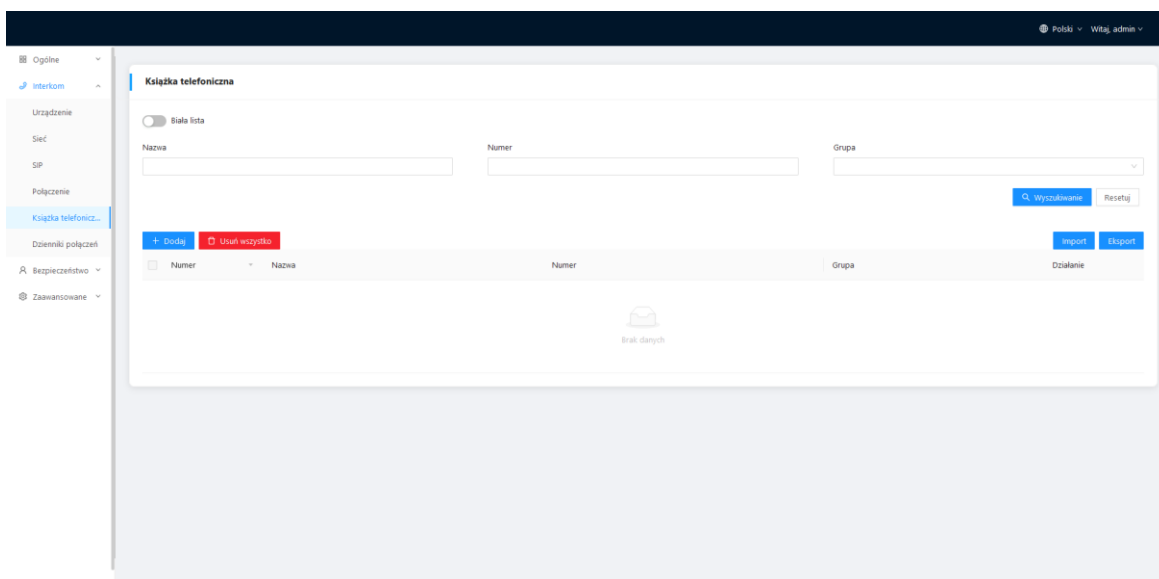

11. Interkom > Dzienniki połączeń

- W tej zakładce można sprawdzić wszystkie logi dotyczące połączeń.

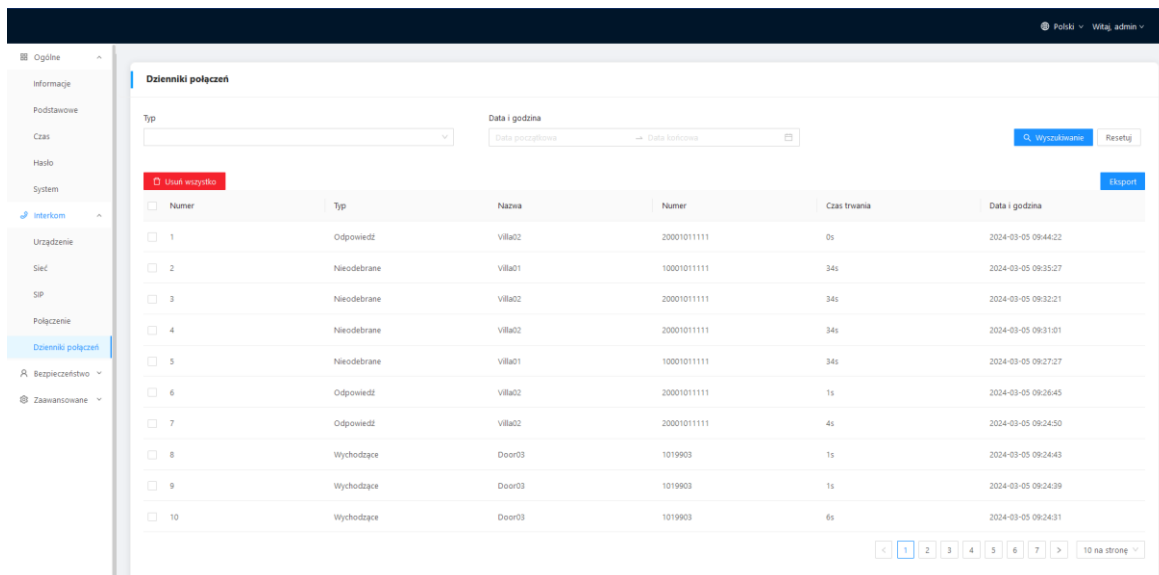

Instrukcja obsługi

KG-M117

12. Bezpieczeństwo > Strefa

- Zakładka ta służy do konfigurowania czujników i sensorów.

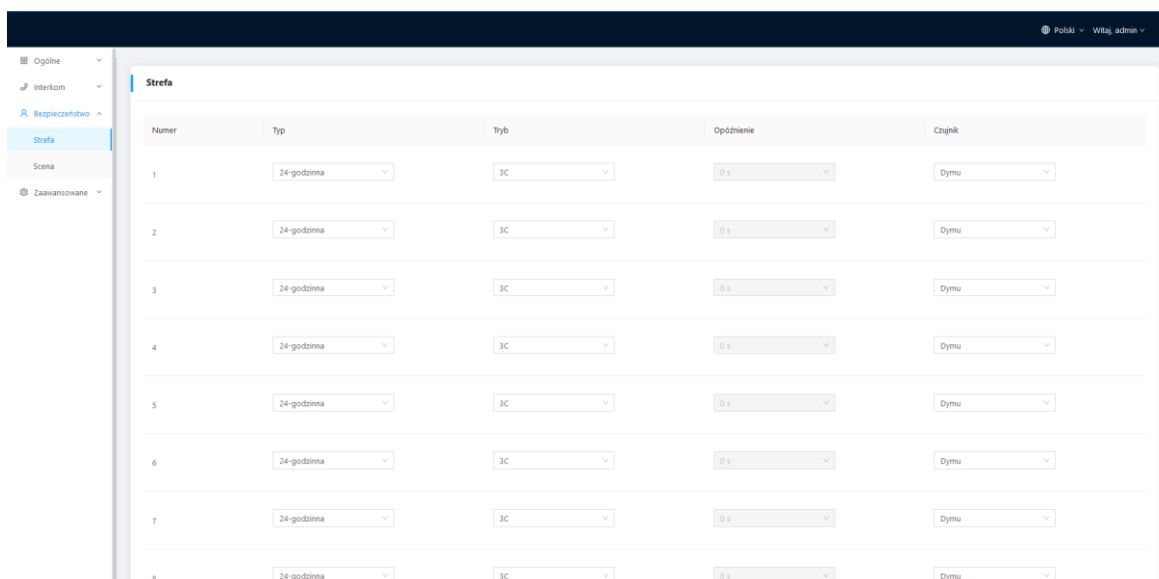

Numer	Typ	Tryb	Opóźnienie	Czujnik
1	24-godzinna	3C	0 s	Dymu
2	24-godzinna	3C	0 s	Dymu
3	24-godzinna	3C	0 s	Dymu
4	24-godzinna	3C	0 s	Dymu
5	24-godzinna	3C	0 s	Dymu
6	24-godzinna	3C	0 s	Dymu
7	24-godzinna	3C	0 s	Dymu
8	24-godzinna	3C	0 s	Dymu

13. Bezpieczeństwo > Scena

- Zakładka ta służy do konfiguracji wyzwalania czujników i sensorów.

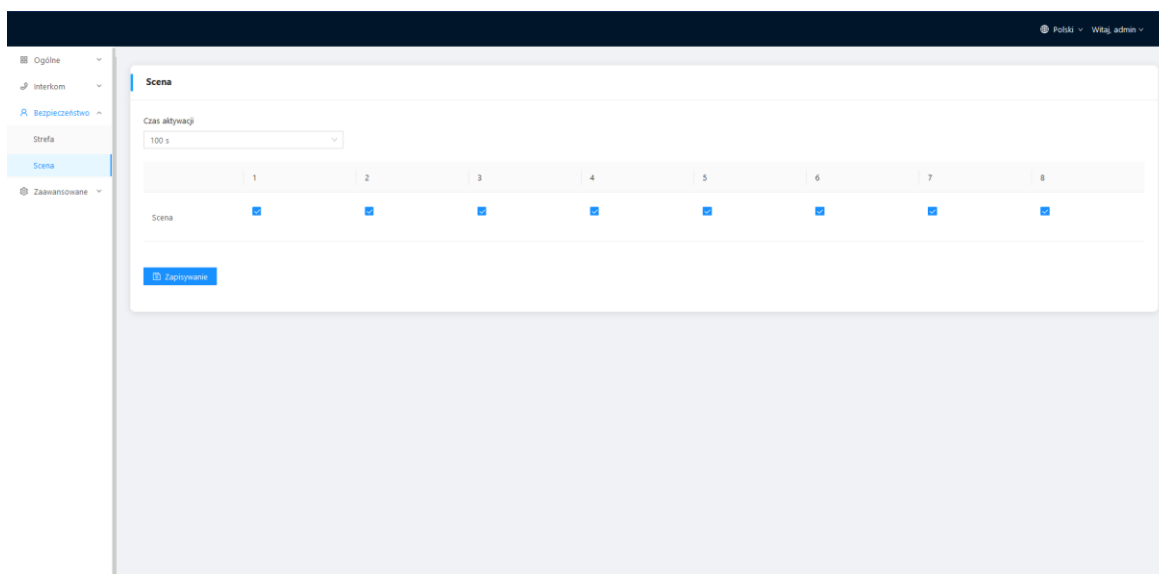

	1	2	3	4	5	6	7	8
Scena	<input checked="" type="checkbox"/>	<input checked="" type="checkbox"/>	<input checked="" type="checkbox"/>	<input checked="" type="checkbox"/>	<input checked="" type="checkbox"/>	<input checked="" type="checkbox"/>	<input checked="" type="checkbox"/>	<input checked="" type="checkbox"/>

Zapisywanie

Instrukcja obsługi

KG-M117

14. Zaawansowane > Przełącznik

- Zakładka ta służy do konfiguracji przełączników.

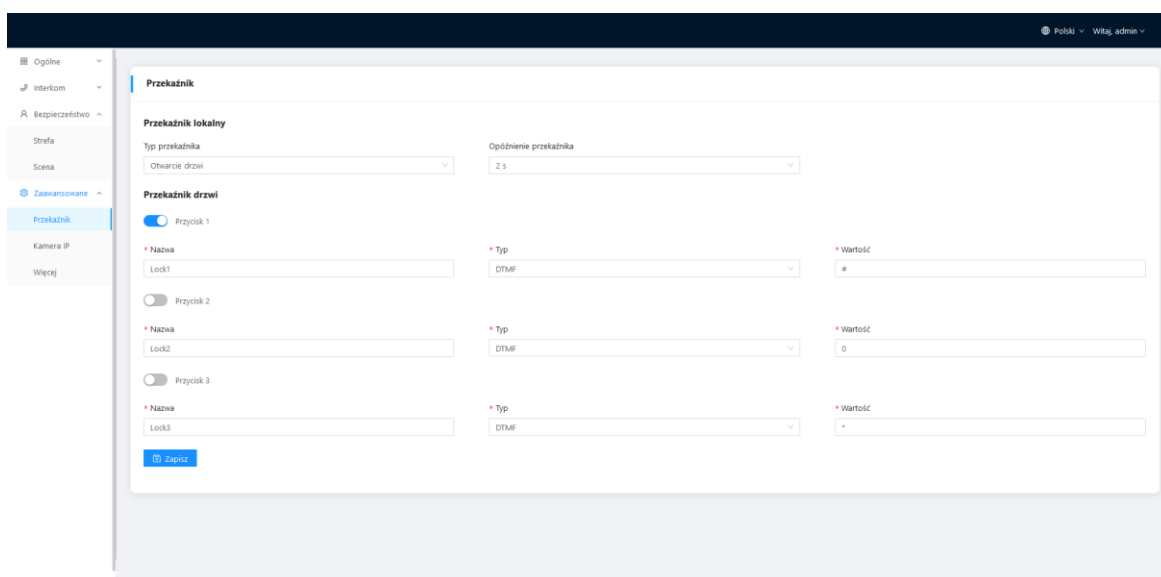

15. Zaawansowane > Kamera IP

- Zakładka ta służy do dodawania kamer IP, z których obraz można wyświetlić na monitorze (do urządzenia można dodać maksymalnie 8 kamer IP).

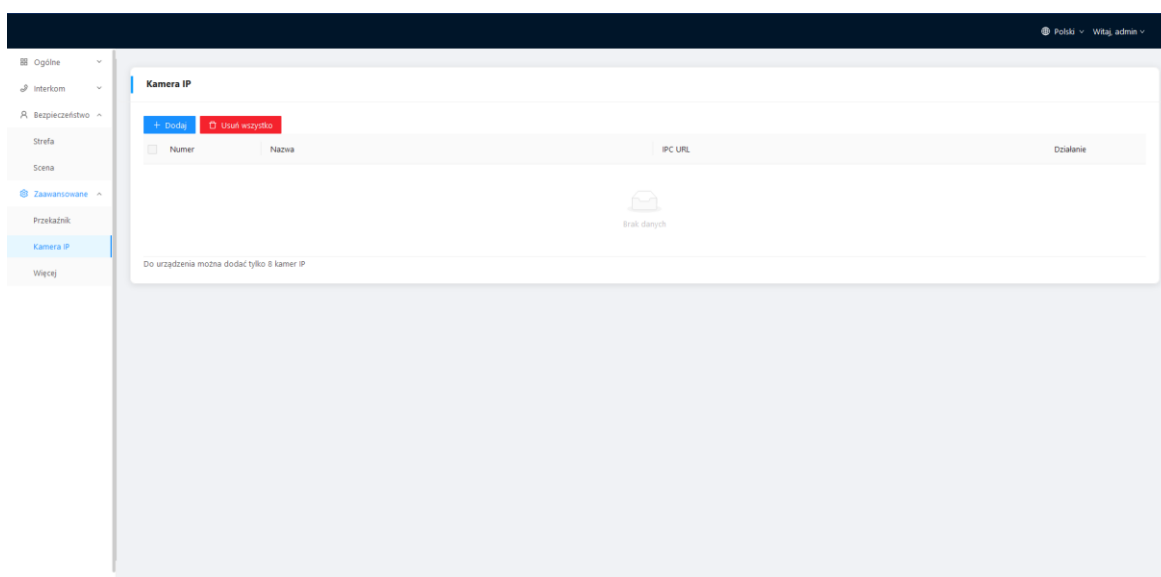

Instrukcja obsługi

KG-M117

16. Zaawansowane > Więcej

- Zakładka ta służy do ustawień sygnału SOS oraz pozwala na zmianę tapety w monitorze.

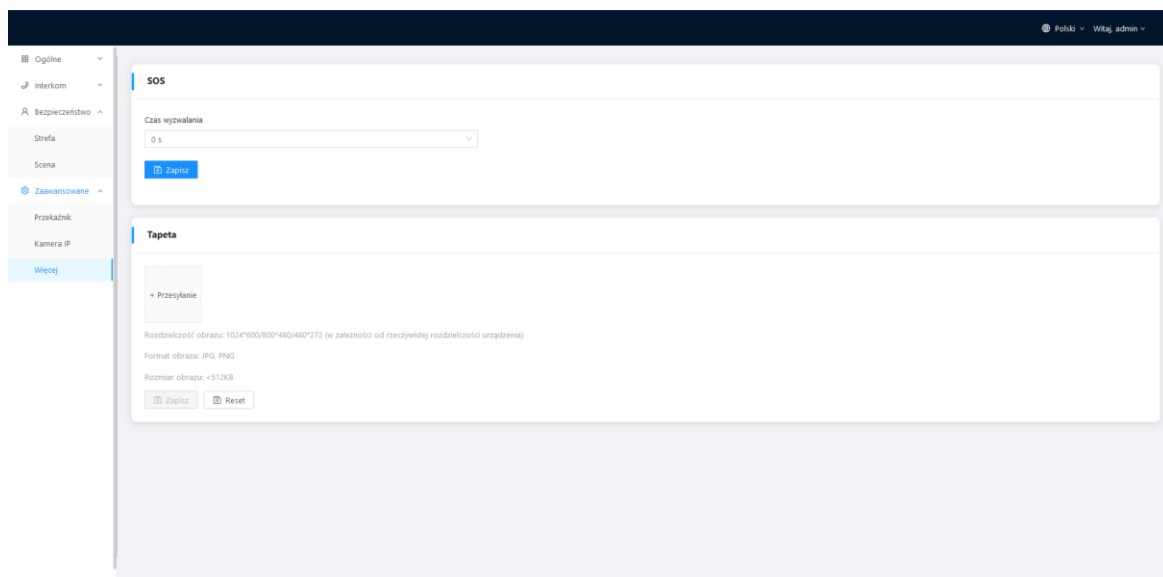

Instrukcja szybkiego uruchomienia

KG-M117

Schemat wejść i wyjść

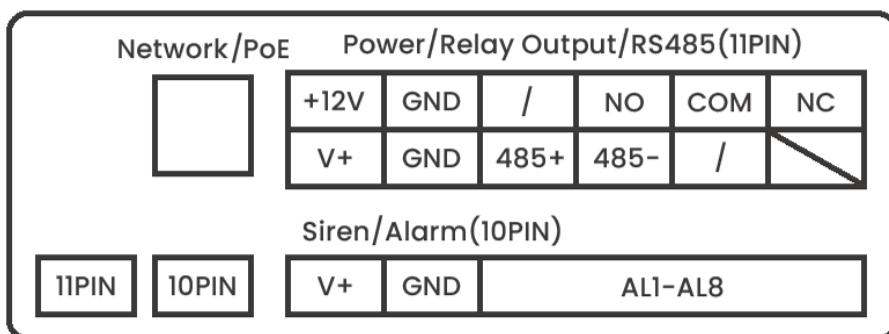

Sieć/PoE

Połączenie ze stacją bramową, monitorem wewnętrznym lub innym urządzeniem sieciowym za pomocą przełącznika sieciowego.

Ze względu na to, że monitor wewnętrzny posiada funkcję PoE, może być on zasilany poprzez podłączenie do przełącznika sieciowego PoE. Jeśli interfejs sieciowy jest zasilany napięciem 12 V, styki nr 4 i nr 5 interfejsu RJ45 powinny być połączone pod +12V interfejsu zasilania, a styki nr 7 i nr 8 powinny być połączone z masą interfejsu zasilania.

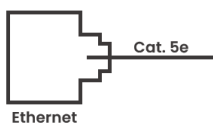

Zasilanie

Interfejs wejścia zasilania: podłącz za pomocą zasilacza 12V.



Instrukcja szybkiego uruchomienia

KG-M117

Wyjście przekaźnikowe

Podłącz do modułu elementu ryglującego (element ryglujący wymaga niezależnego zasilania).

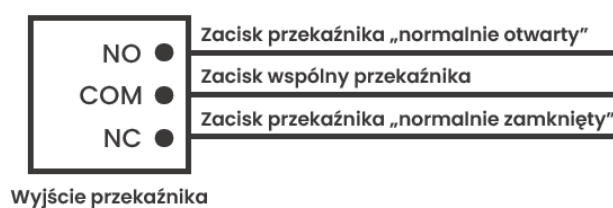

RS485

Połączenie z urządzeniem z interfejsem RS485.

Interfejs RS485 może podawać zasilanie 12V/100mA. Jeśli podłączane urządzenie RS485 nie wymaga zasilania, nie ma potrzeby podłączania go pod interfejs +12V.

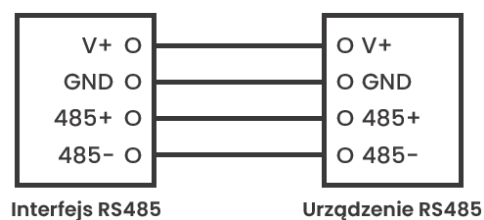

Instrukcja szybkiego uruchomienia

KG-M117

Wyjścia alarmowe

Interfejs wyjść alarmowych łączy się z przełącznikiem normalnie otwartym (NO) lub normalnie zamkniętym (NC). Gdy alarm zostanie wyzwolony, na wyjściu pojawi się napięcie 12V/100mA.

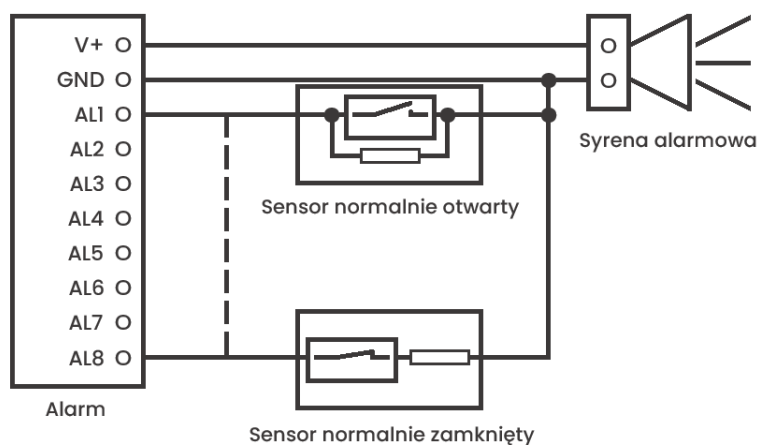

Instrukcja szybkiego uruchomienia

KG-M117

Montaż ścienny

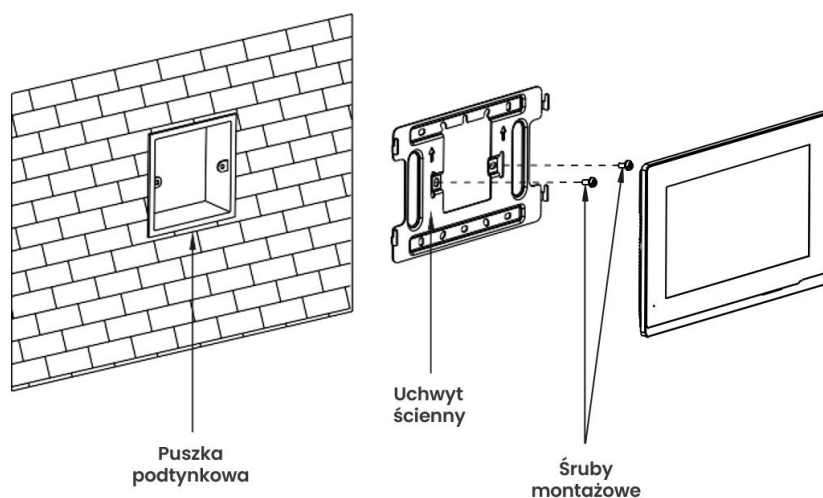

Instrukcja szybkiego uruchomienia

KG-M117

Montaż biurkowy

Zamontuj zaczepy po dwóch stronach
wspornika w szczelinie na tylnej pokrywie

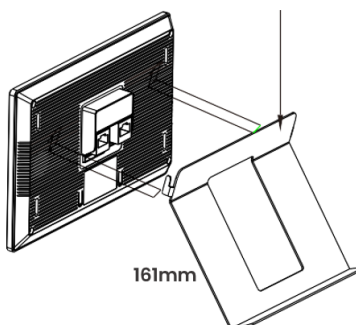

161mm

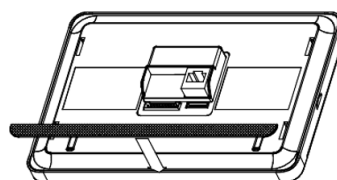

Wyrównaj krawędź podkładki z żelem krzemionkowym
z dolną krawędzią obudowy i wklej podkładkę

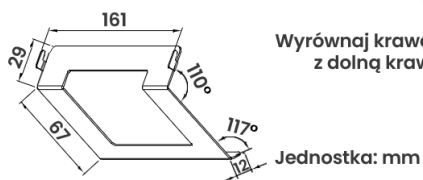

Jednostka: mm

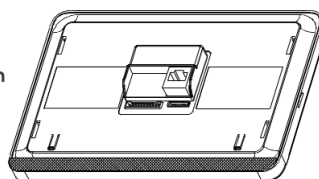

Instrukcja szybkiego uruchomienia

KG-M117

Urządzenie spełnia wszystkie wymagania norm europejskim, dzięki czemu zostało oznaczone symbolem CE.

Deklaracja zgodności dostępna jest pod adresem www.kenik.pl/materialy-do-pobrania

Producent:
Eltrox sp. z o.o.
ul. Warszawska 74
42-202 Częstochowa

Wyprodukowano w PRC



kenik